

PENTACUT-27 JETCUT PARTING GROOVING LINE

**PENTA 27 Werkzeuge für
Schütte-Mehrspindelmaschinen
der Baureihen G, CX und PC**



NEU

Nutzen

- **Einfachste Anbindung von Sonderprofilstechwerkzeugen**
- **Kosteneinsparung durch kurze Rüst- und Werkzeugwechselzeiten**
- **Kein Sonderwerkzeug mit Lieferzeit und extra Kosten notwendig**

Produktmerkmale und Vorteile

- Hohe Prozesssicherheit und Standmengen durch zielgerichtete Kühlung
- Klemmschraube mit ½ Umdrehung klemm- und lösbar

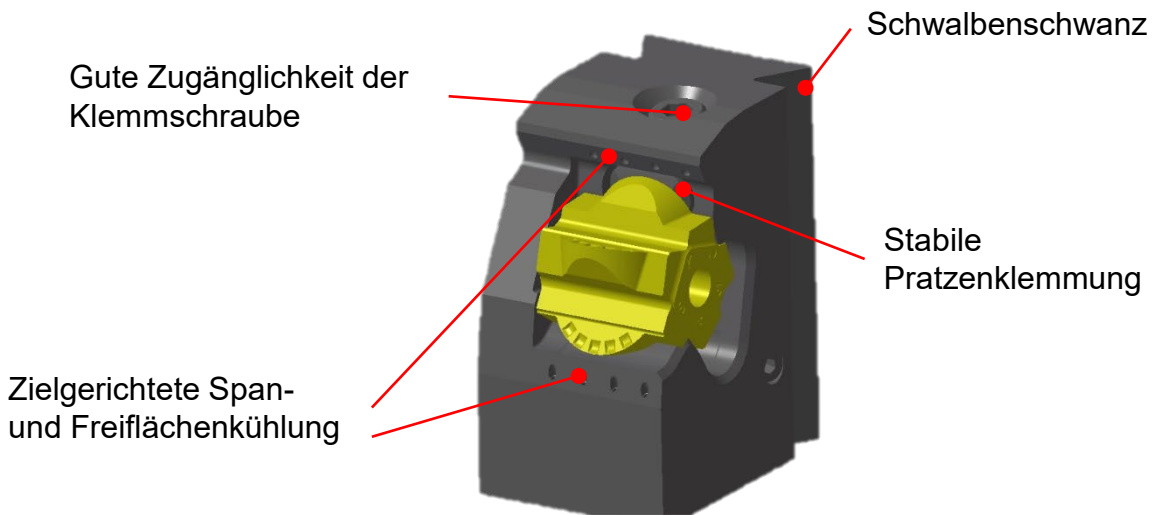

Mit freundlichen Grüßen

ISCAR Germany GmbH

Erich Timons
CTO
Mitglied der Geschäftsleitung

Mit freundlichen Grüßen

ISCAR Germany GmbH

Erik Hoffmann
Produktspezialist Non-Rotating

Anbindung an Maschine

Maschine



Anbindung

Schütte
Grundhalter

Bezug über Schütte
Bezeichnung Schütte

Flach. Meisselhalter AWN 28

Schütte
Grundhalter

Bezug über Schütte
Bezeichnung Schütte

TG459AN



4716897 C3 DT30/2-L23
4716898 C4 DT30/2-L23

Baureihe

PC

G

CX

Werkzeug

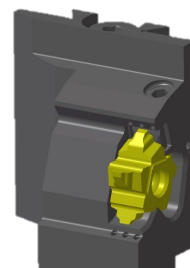
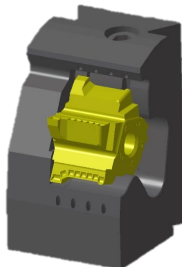
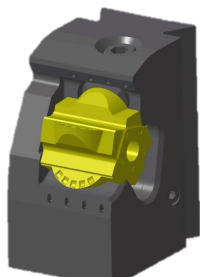

DT28 PCHR-27-10-PC-JHP
DT28 PCHR-27-15-PC-JHP
DT28 PCHR-27-20-PC-JHP

DT28 PCHR-27-10-G-JHP
DT28 PCHR-27-15-G-JHP
DT28 PCHR-27-20-G-JHP

DT30/2 PCHR-27-10-CX-JHP
DT30/2 PCHR-27-15-CX-JHP
DT30/2 PCHR-27-20-CX-JHP

Bezeichnungssystem

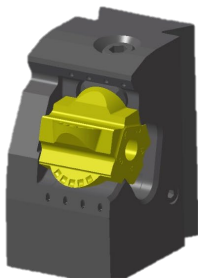

DT28 PCHR-27-10-PC-JHP

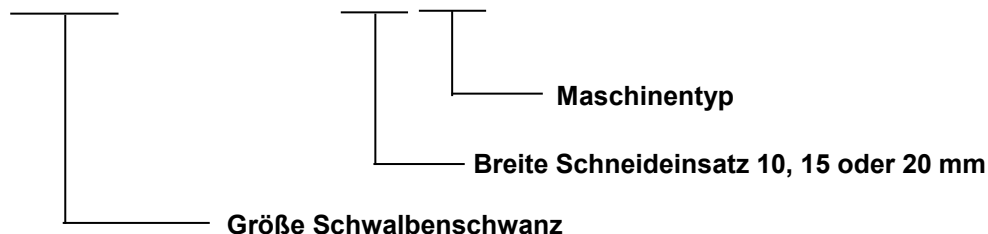

Preisliste

Artikelnummer	Bezeichnung	Preis	Stock Code	Verfügbarkeit
3539906	DT28 PCHR-27-10-G-JHP	688,00 €	8	ab Lager
3539905	DT28 PCHR-27-15-G-JHP	688,00 €	8	ab Lager
3539904	DT28 PCHR-27-20-G-JHP	688,00 €	8	ab Lager
3539909	DT28 PCHR-27-10-PC-JHP	688,00 €	8	ab Lager
3539908	DT28 PCHR-27-15-PC-JHP	688,00 €	8	ab Lager
3539907	DT28 PCHR-27-20-PC-JHP	688,00 €	8	ab Lager
3539902	DT30/2 PCHR-27-10-CX-JHP	688,00 €	8	ab Lager
3539903	DT30/2 PCHR-27-15-CX-JHP	688,00 €	8	ab Lager
3538992	DT30/2 PCHR-27-20-CX-JHP	688,00 €	8	ab Lager

Kurze Lieferzeit für Sonder-PENTA 27

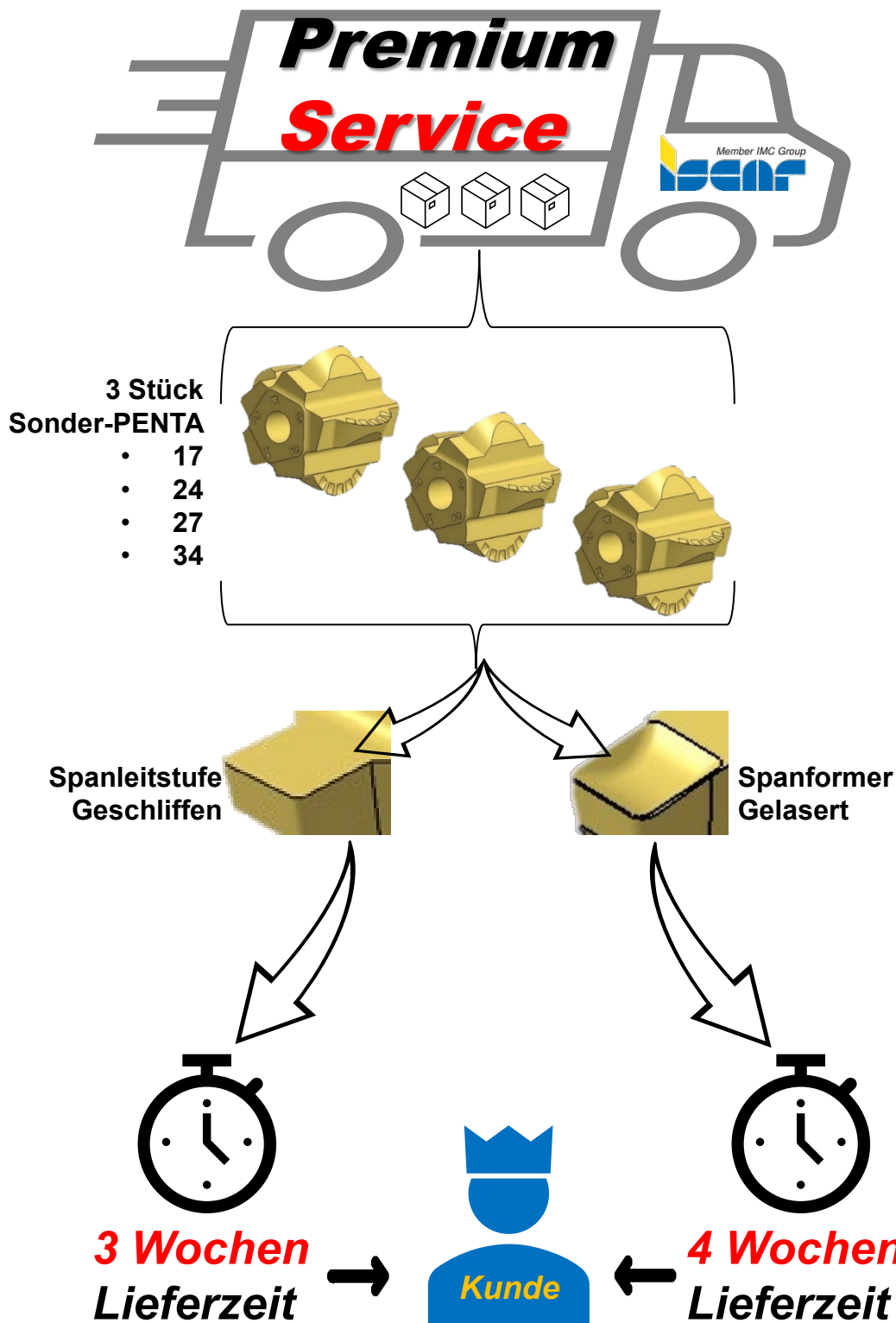

Der Premium Service gilt für die Erstbestellung von Neuartikeln